

# VENTO ECO A50-4 S11 Pro

WENTYLACJA DECENTRALNA - POMIESZCZENIA POJEDYNCZE

## Zastosowanie

- o Skuteczna i energooszczędna wentylacja nawiewno-wywiewnych pomieszczeń mieszkalnych, domów oraz pomieszczeń socjalnych i użytkowych.
- o Filtracja cząstek PM2.5 - do 99% za pomocą filtra F8.
- o Ochrona przed hałasem zewnętrznym.
- o Zmniejszenie strat ciepła spowodowanych wentylacją grawitacyjną, dzięki odzyskowi ciepła.
- o Zbilansowany przepływ świeżego powietrza i wilgotności tworzą kontrolowany mikro-klimat.



**Wydajność:**  
do 50 m<sup>3</sup>/h  
14 l/s



**Sprawność odzysku ciepła:**  
do 92 %



**Moc:**  
od 1,0 W



**Poziom hałasu:**  
od 12 dB(A)



## Konstrukcja

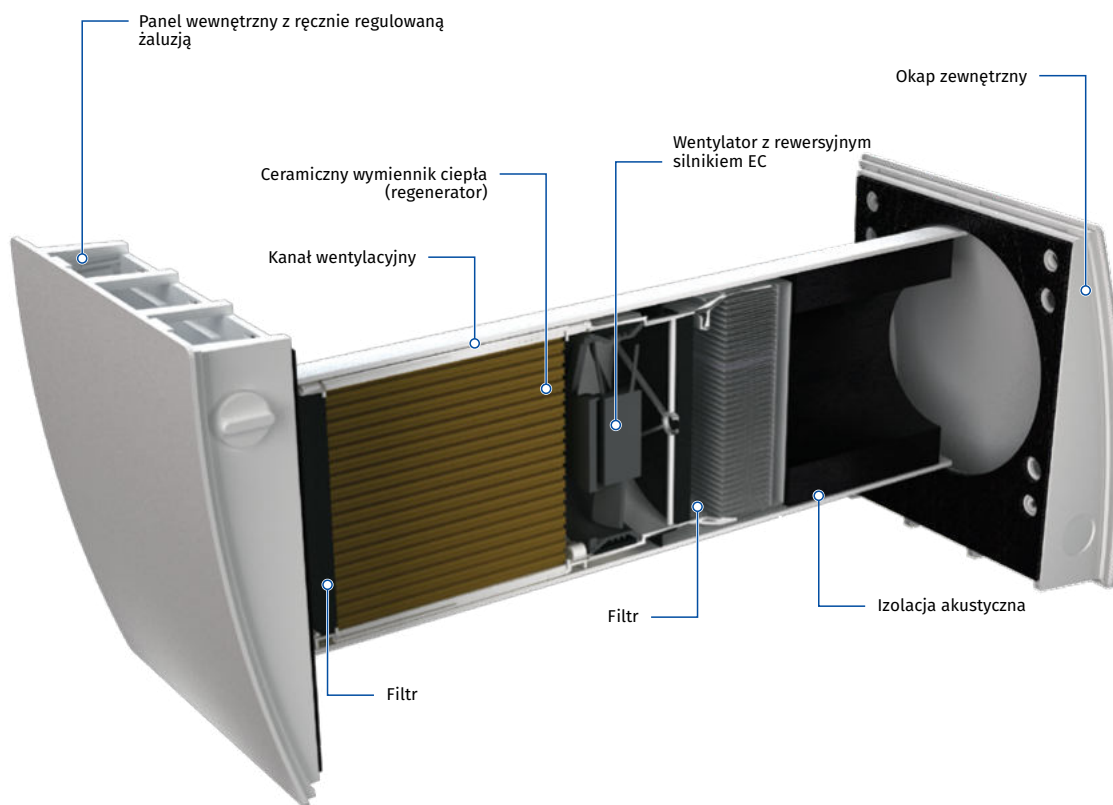

## Podstawowe oznaczenie

Model	Kanał wentylacyjny	Nominalny przepływ powietrza [m <sup>3</sup> /h]	Typ kratki wewnętrznej	Okap zewnętrzny	Sterowanie
VENTO Eco	A: okrągły kanał wentylacyjny	50	4	S11: okap zewnętrzny z tworzywa (standardowa grubość ścian)	Pro: dotykowy panel sterowania

## VENTO ECO A50-4 S11 Pro

WENTYLACJA DECENTRALNA - POMIESZCZENIA POJEDYNCZE

### Odzysk ciepła i wilgoci

#### ZASADA DZIAŁANIA W SEZONIE ZIMOWYM

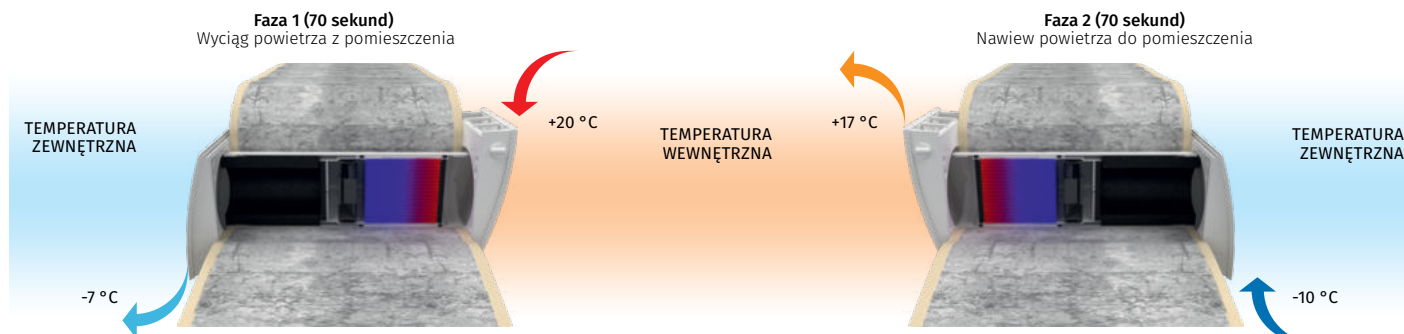

- Zanieczyszczone, ciepłe powietrze usuwane z pomieszczenia przepływa przez ceramiczny wymiennik ciepła, stopniowo go nagrzewając i oddając część wilgoci.
- Po nagraniu wymiennika urządzenie rozpoczyna pracę w trybie nawiewnym.

- Świeże, chłodne powietrze przepływa przez wymiennik ciepła, pochłaniając nagromadzone w nim ciepło i wilgoć.
- Po 70 sekundach wymiennik ciepła stygnie, a urządzenie przetacza się w tryb I - wywiew powietrza wewnętrznego.

### Sterowanie

- Sterowanie trybem pracy urządzenia odbywa się za pomocą dotykowego panelu sterowania.

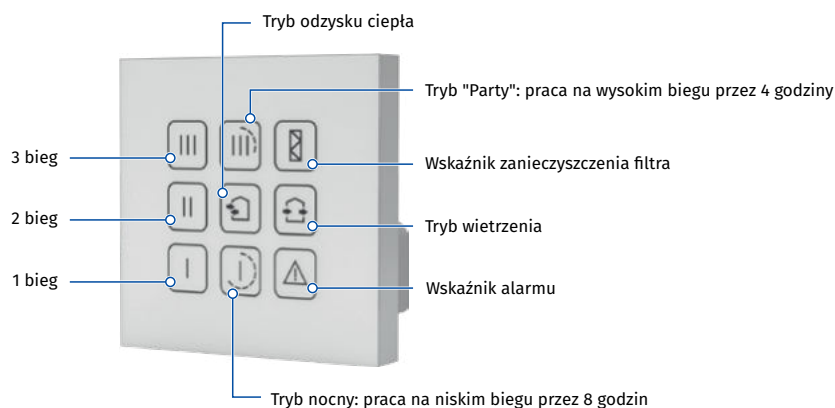

- Jeden panel sterowania może sterować pracą dwóch jednostek wentylacyjnych.
- Niskonapięciowe zasilanie (12V) między panelem sterowania i jednostką VENTO Eco.

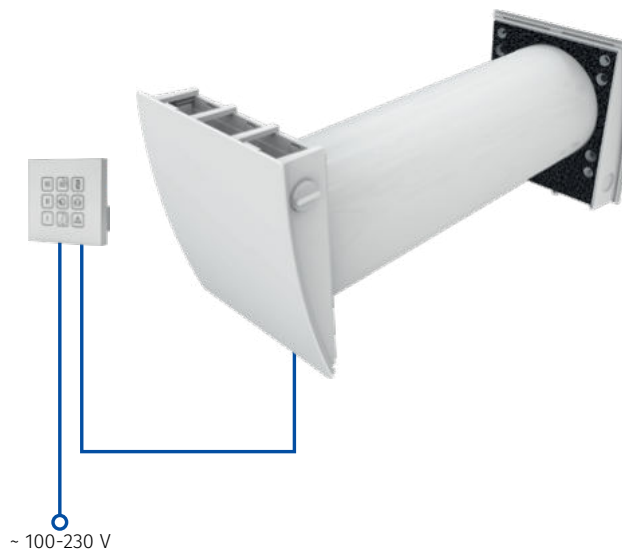

# VENTO ECO A50-4 S11 Pro

## WENTYLACJA DECENTRALNA - POMIESZCZENIA POJEDYNCZE

### Montaż

- Urządzenie jest przeznaczone do montażu wewnątrzściennego, w otworze przelotowym wykonanym w ścianie zewnętrznej budynku.
- Jedno urządzenie może zapewnić efektywną wentylację pomieszczenia o powierzchni do 25 m<sup>2</sup>. W przypadku większych pomieszczeń istnieje konieczność instalacji dwóch lub więcej jednostek wentylacyjnych.

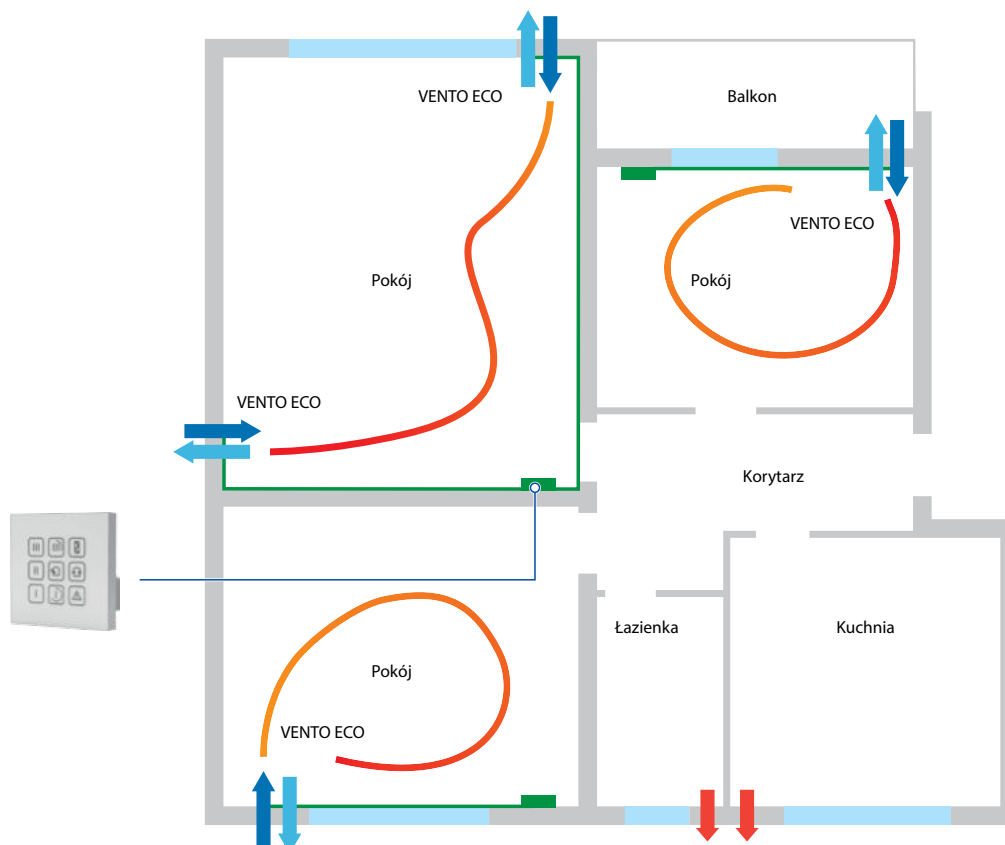

### Wymiary [mm]

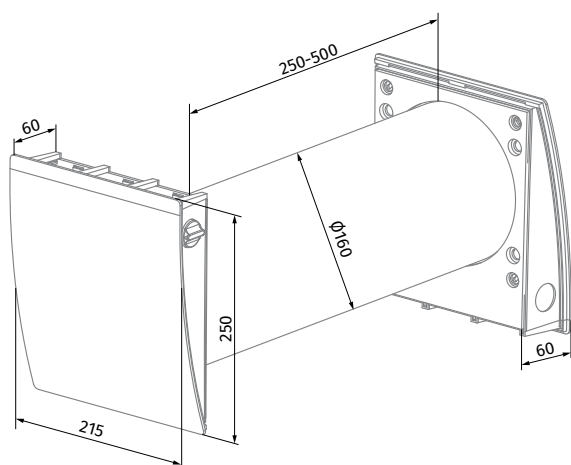

VENTO ECO A50-4 S11 Pro

### Zestaw podstawowy

Nazwa	VENTO ECO A50-4 S11
Kanał wentylacyjny	1 szt.
Izolator akustyczny	1 szt.
Panel sterowania	1 szt.
Panel wewnętrzny	1 szt.
Okap zewnętrzny	1 szt.
Zestaw montażowy	1 szt.
Puszka instalacyjna	1 szt.
Podręcznik użytkownika	1 szt.
Opakowania	1 szt.

# VENTO ECO A50-4 S11 Pro

WENTYLACJA DECENTRALNA - POMIESZCZENIA POJEDYNCZE

## Charakterystyka techniczna

Parametry	VENTO ECO A50-4 S11 Pro / VENTO ECO2 A50-4 S11 Pro		
	I	II	III
Bieg			
Napięcie zasilania [V/50(60)Hz]		100-240	
Moc [W]	1.00	2.10	4.30
Prąd [A]	0.017	0.025	0.041
Prędkość obrotowa [min <sup>-1</sup> ]	915	1555	2330
Wydajność w trybie wietrzenia [m <sup>3</sup> /h;(l/s)]	15 (4)	30 (8)	50 (14)
Wydajność w trybie odzysku ciepła [m <sup>3</sup> /h;(l/s)]	8 (2)	15 (4)	25 (7)
Filtr	podstawowy (+Opcja G4 lub F8 PM2,5>99%**)		
Temperatura transportowanego powietrza [°C]	-20... +40		
Poziom ciśnienia akustycznego [dB(A)/-1m]	21	27	29
Poziom ciśnienia akustycznego [dB(A)/-3m]	12	18	20
Tłumienie hałasu zewnętrznego [dB(A)]	41		
Sprawność odzysku ciepła [%]	do 92		
Klasa efektywności energetycznej	A		
Stopień ochrony	IP24		

\*\* maksymalny przepływ powietrza 41 m<sup>3</sup>/h

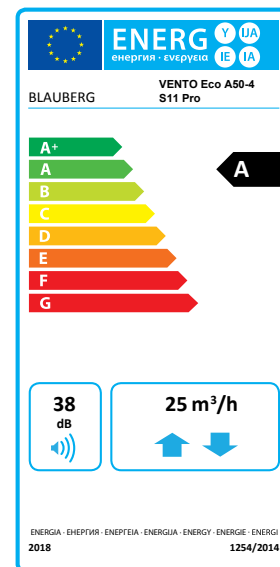

## Wyposażenie dodatkowe

MODEL	TYP	OPIS
	AH-11 white 160	Okap zewnętrzny z tworzywa
	AH-10 white 160	Okap zewnętrzny z tworzywa
	AH-10 chrome 160	Okap zewnętrzny z tworzywa (efekt stali szcztokowanej)
	AH-S white 160	Okap zewnętrzny ze stali nierdzewnej pomalowany proszkowo na biało (dla budynków szkieletowych)
	AH-S chrome 160	Okap zewnętrzny ze stali nierdzewnej (dla budynków szkieletowych)
	FP Vento Expert A50	Filtr (2szt.)
	FP Vento Expert A50 G4	Filtr G4
	FP VENTO Expert A50 F8	Zestaw: · kasetka (1 szt.) · filtr wstępny (1 szt.) · filtr F8 (1 szt.). Filtr F8 obniża przepływ powietrza do 41 m <sup>3</sup> /h
	KIT BlauPlast white 160	Zestaw do montażu narożnego z kratką zewnętrzną białą
	ROHR 160-700	Kanał wentylacyjny o średnicy 160 i długości 700mm
	PP 160/0.7	Okap zewnętrzny wykonany z tworzywa z kanałem okrągłym o średnicy 160mm i długości 700mm
	SE Vento Eco A50 Pro black/white	Przewodowy sterownik dotykowy do Vento ECO/ECO2 w kolorze białym/czarnym